

# ゲル撮影装置 & コロニーカウンター

夏 キャンペーン !! 開催中

Wi-Fi、Bluetooth搭載

STAGE-2000/STAGE2000VP  
高感度撮影



ミラーレス一眼カメラ大型CMOSセンサー搭載で高画質、高感度撮影、切出し対応

STAGE-2000VP(感熱式プリンターシステム)なら撮影から印刷まで簡単に行えます

¥370,000 ~ P1ご参照

Wi-Fi、Bluetooth搭載

Limited-STAGE/Limited-STAGE II  
安価で高画質



ゲル撮影に最適化したコストパフォーマンスの高いシステム  
高感度MOSセンサー搭載カメラ

切り出し対応(Limited-STAGE II)

¥230,000 ~ P6ご参照

Wi-Fi、Bluetooth搭載

Limited-STAGE II -VP  
安価でフルスペック



高感度CMOSセンサー搭載カメラ  
感熱式プリンター、8インチ液晶モニターを搭載

感熱プリンターで素早く印刷

¥567,000 ~ P9ご参照

Limited-STAGE-S  
スマートフォン、タブレットに対応

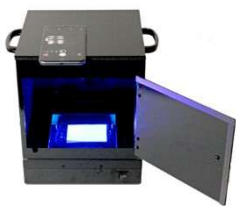

手軽にお手持ちのスマートフォン、タブレットで撮影ができます

¥57,000 ~ P10ご参照

STAGE-WORM III  
データ改ざん防止に対応したシステム



データ改ざん防止SDカードで撮影されたデータは消去も書き換えもできません。  
生データを必要とする研究や品質管理などにお勧めです

キャンペーン対象外  
¥500,000 ~ P13ご参照

STAGE-2000-CL  
コロニーカウンター

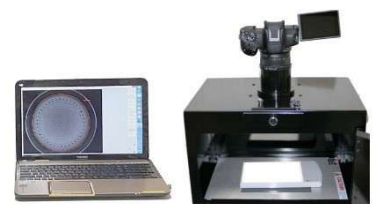

ミラーレス一眼デジタルカメラを使用し、高感度、高解像度撮影を行います。  
パソコンに取り込んだシャープ画像を一瞬で自動計測します。  
カラー計測にも対応

キャンペーン価格  
¥620,000 ~ P14ご参照

🔊 ゲル撮影装置 キャンペーン開催中!

2026年10月末日まで

# STAGE-2000

ミラーレス一眼カメラ大型CMOSセンサー搭載で多機能・高感度・高画質撮影・切出し対応

ミラーレス一眼カメラを搭載し、高感度、高画質が可能です

Wi-Fi、Bluetooth搭載カメラ

2420万画素 APS-Cサイズの大型CMOSセンサーで高画質の画像が得られます。

Wi-Fi ・ Bluetooth搭載で便利な機能が充実

バンドパスフィルターにより、どのような撮影条件でもUV管の写り込みもありません。

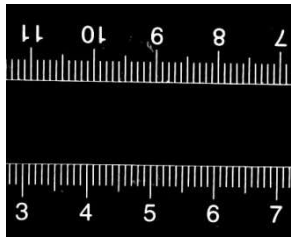

イルミネータの上に2枚のUVスケールを置き、同時に撮影しました。  
上下どちらにもピントが合います。

上：イルミネータの上  
下：イルミネータから1cm上

ゲルの厚みも様々です。また、厚みのある組織やプレートなどもすべての範囲にフォーカスが合いますので難しいサンプルも容易に撮影できます。

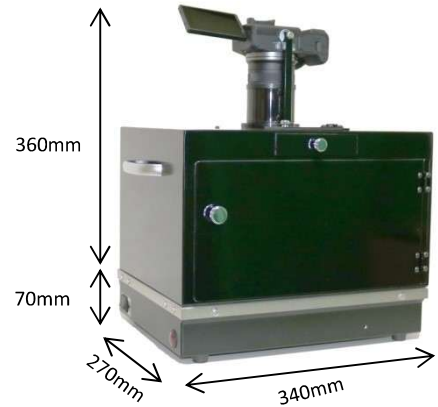

## バリエーション液晶モニターで角度調整ができます

液晶モニターの角度を自由に変えることが可能で、ゲルの確認が楽に行えます。



## パソコンからのリモート撮影ができます

パソコンをご用意いただければ、リモート撮影が行えます (win/mac)



## フィルターの取り外し、交換はスライド式です



フィルターホルダーはスライド式で、簡単に交換ができます。

UV光撮影、白色光撮影、他の蛍光用フィルタへと簡単に切替ができます。

## 高感度バンドパスフィルター搭載



UV撮影において、ゲルを高感度に撮影するためにはカメラとともにフィルターが大変重要です。STAGE-2000標準搭載フィルターはバックグラウンドが抑えられ、高感度な撮影ができます。UV管の写り込み(縞模様)はなく、しかも長時間露光にも問題なく使用できるバンドパスフィルターを採用しています。

## 切り出しに最適です

上部観察窓 (UVカット) より確認しながら切り出しができます。

扉の前面は広く開放でき、遮光カーテンを用いて使用できます。

遮光カーテンはマグネット脱着式ですので簡単に切り外しができます。

開放部は300(W)x150(H)mm

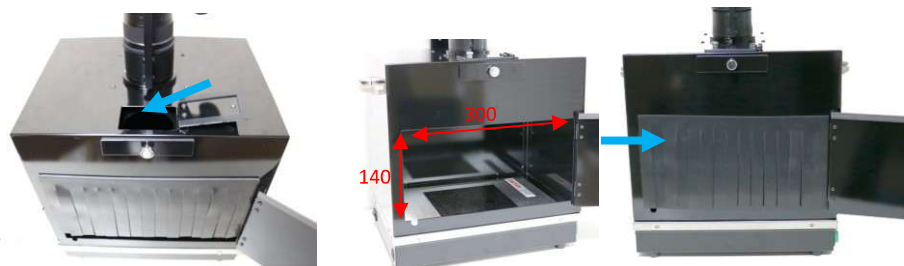

### Wi-Fi・Bluetooth内蔵カメラ

・撮影した画像をPCへ自動的に転送 ・カメラからクラウドへ ・外部ストレージに自動転送 ・様々なサービス

詳細は Canonホームページ Wi-Fi及び image.canonを参照ください

### 8インチ液晶モニターを搭載すれば画像を大きく確認ができます (別売)



カメラの液晶モニターでは画面が小さく不便を感じる場合があります。  
8インチ液晶モニターを搭載することで画像を大きく確認でき、大変便利です。

電源ONと同時にライブ画像が液晶モニターに表示されます  
カメラの真後ろに付くため見やすく操作ができます。

カタログNO.	型式	仕様	価格
195-001	LCD8SY	8インチ液晶モニター本体、AC電源ケーブル、キャビネット接続用アタッチメント、HDMIケーブル	¥55,000-

### 感熱プリンター搭載でスピーディーに撮影から印刷まで行えます (STAGE-2000VP)



#### スピーディーに撮影から印刷まで行えます

印刷時間は2秒で、ランニングコストも約13円/枚と経済的です。

#### USBフラッシュメモリーへの画像保存

プリンターにはHi-Speed USB (USB 2.0準拠) のUSB端子(タイプA)を装備しており、USBフラッシュメモリーにプリント済み画像の記録を行うことができます。

PRINTボタンを押すことでUSBフラッシュメモリーに保存されます。  
ファイル形式BMP 解像度760x552 約72dpi

### 白色光ライトビューアー 透過/落射兼用

調光機能付き

透過/落射白色光ライトビューアーは用途に合わせて透過式、落射式と切替えてご使用いただけます。

落射: メンブレン、シャーレー、固体サンプル等、上から照射しての撮影に適しています。

透過: SDS-PAGE、タイタープレート、切片等透過の撮影に適しています。

透過式としてご使用の場合の最大撮影サイズ 180x150mm

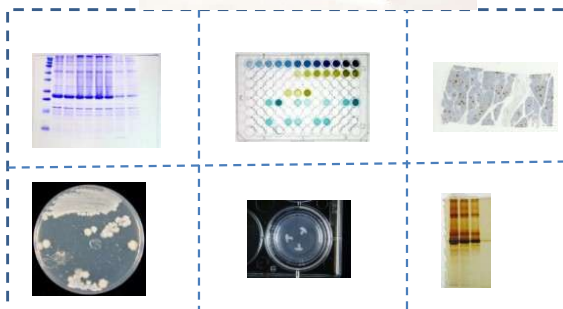

透過撮影

落射撮影

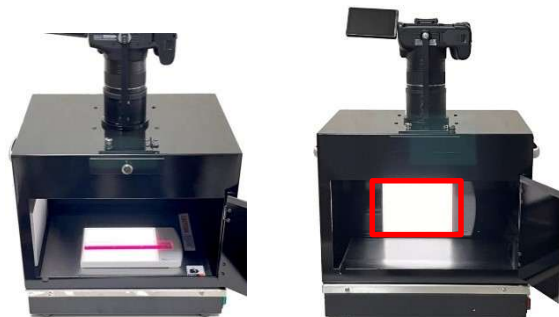

透過撮影

落射撮影

カタログNO.	型式	仕様	価格
602-2	HA1815	透過/落射ライトビューアー	¥20,000-

キャンペーン対象

# STAGE-2000

ミラーレス一眼カメラ大型CMOSセンサー搭載で多機能・高感度・高画質撮影・切出し対応

## STAGE-2000



撮影後のデータはカメラ内のSDカードに保存されます

Wi-Fi内蔵カメラのため、パソコンに撮影画像を転送したり、スマートフォンやタブレットにも転送できます。

感熱プリンターを既にお持ちでSTAGE-2000に接続をご希望の場合  
モニター、感熱プリンターを接続するためのアタッチメントが必要となりますので、  
別途お問い合わせください。

CatNo.	114	114-2	114-5
型式	STAGE-2000	STAGE-2000-UV (UVトランスイルミネータ付き)	STAGE-2000-100 (青色イルミネータ付き)
価格	¥410,000- → ¥370,000-	¥570,000- → ¥513,000-	¥560,000- → ¥504,000-

## STAGE-2000CP コンパクトプリンター付き



コンパクトプリンターシステムを使用すればパソコンを必要とせず、  
簡単に撮影から印刷までできます。

CatNo.	114-3	114-8	114-9
型式	STAGE-2000CP	STAGE-2000CP-UV (UVトランスイルミネータ付き)	STAGE-2000CP-100 (青色イルミネータ付き)
価格	¥450,000- → ¥405,000-	¥610,000- → ¥549,000-	¥600,000- → ¥540,000-

## STAGE-2000VP 8インチ液晶モニター、感熱式プリンターシステム付



スピーディーに撮影から印刷まで行えます

印刷時間は2秒で、ランニングコストも約12円/枚と経済的です。  
デジタルカメラの特性が活かされ、ゲルの拡大印刷もできます。

使用頻度の多い研究室にお勧めです。

USBフラッシュメモリーへの画像保存

プリンターにはHi-Speed USB (USB 2.0準拠) のUSB端子 (タイプA) を装備しており、  
USBフラッシュメモリーにプリント済み画像の記録を行うことができます。

カメラ内のSDカードにも高解像度で保存します

CatNo.	114-4	114-6	114-7
型式	STAGE-2000VP	STAGE-2000VP-UV (UVトランスイルミネータ付き)	STAGE-2000VP-100 (青色イルミネータ付き)
価格	¥750,000- → ¥680,000-	¥910,000- → ¥819,000-	¥900,000- → ¥810,000-

仕様	STAGE-2000	STAGE-2000CP	STAGE-2000VP
有効画素数	2420万画素		
機能	Wi-Fi、Bluetooth 等		
画像ファイル	JPEG、RAW		
記録媒体	SD/SDHC/SDXC		
最大撮影サイズ	18x18cm		
切り出し	可能		
電源	AC電源アダプタ		
液晶モニター	3インチ液晶モニター	3インチ液晶モニター	8インチ液晶モニター
印刷	別売	コンパクトフォトプリンター	感熱式プリンター
付属品	リモートスイッチ、切出し用遮光カーテン、ゲル撮影用レンズ、UV/LED対応高感度バンドパスフィルター、観察窓用フィルター、32GBSDHCカード		
サイズ・重量 (WxDxHmm)	340x260x360 重量9kg	340x260x360 重量9kg	340x260x360 重量9.5kg

#### STAGE-2000VP用 感熱ロール紙

CatNO.	型式	数量	仕様	価格
926	UPP-110HG	1箱	光沢プリント用紙 10ロール入り	¥29,700-
926-1	UPP-110-HG-1	1ロール	光沢プリント用紙 1ロール入り	¥2,970-



## ゲル撮影用 UV透過ゲルトレイ

全機種対応

キャンペーン対象

ラップを敷く手間が省け、簡単にゲルを載せることができます。

- 260nm以降を透過しますので感度を損なうことなく撮影できます。
- 切出時のご使用でイルミネーターを傷つける心配がありません。
- 15x15 (cm)とコンパクトで弊社STAGE-Seriesすべてにご使用いただけます。
- 片側がL型のため持ちやすくなっております。

短波長(254nm)イルミネーターでは感度が低下します。

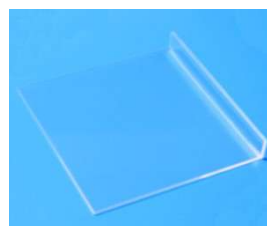

おすすめ!

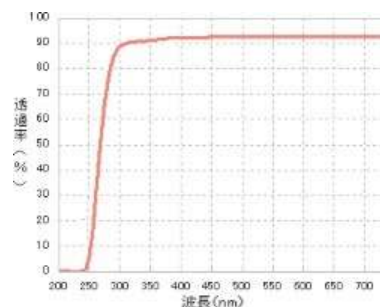

カタログNO.	型式	数量	サイズ	価格
310	UVTR15	1個	150(W)x150(D)x20(H)mm	¥8,000- → ¥4,500-
310-002	UVTR15X2	2個入り	150(W)x150(D)x20(H)mm	¥15,000- → ¥8,000-

キャンペーン対象

## Limited-STAGE II

高感度MOSセンサー搭載デジタルカメラ 撮影、切出し対応

Wi-Fi・Bluetooth搭載

デジタルカメラをゲル撮影用に最適化しています。

撮影するごとに設定を調整する必要はありません。電源onの後はシャッターボタンを押すだけで、撮影する人の手間を一切排除しました。

さらに、シャッタースピード、ISO感度、フォーカス調整など、簡単に変更調整できます。

撮影時のUV管の写り込みやピンボケを一切排除したシステムです。

バンドパスフィルターにより、どのような撮影条件でもUV管の写り込みも全くありません。



Limited-STAGE II -UV  
(イルミネーターは別売)



UVイルミネータの上に2枚のスケールを1cmの高低差をつけて置き、同時に撮影しました。

上下どちらにもフォーカスが合います。

上: イルミネータの上  
下: イルミネータから1cm上

ゲルの厚みも様々です。また、厚みのある組織やプレートなどもすべての範囲にフォーカスが合っていますので難しいサンプルも容易に撮影できます。

カメラの液晶モニターは角度調整ができます

角度を変えられますので、画像の確認も楽に行えます。



カメラはAC電源ケーブルで接続するため、バッテリーのような充電の必要はありません

扉は前面開閉

扉は前面開閉のため、キャビネットを動かす必要もなくゲルをセットできます

★UV透過ゲルトレイを使用すればさらに簡単にゲルをセットできます



切出し対応(Limited-STAGE II)

上部観察窓(UVカット付)より確認をしながら両側の扉より、切出し作業ができます。

青色LEDの場合はオレンジフィルターが付きます。



シンプルモデル

CatNo	110-1	110-2	110-5
型式	Limited-STAGE	Limited-STAGE-UV UVトランスイルミネーター付き ※1	Limited-STAGE-100 青色LEDイルミネーター付き ※2
価格	¥230,000-	¥390,000-	¥380,000-
キャンペーン期間 UVTR15 UV透過ゲルトレイ 1枚サービス			

切出し対応モデル

CatNo	116-1	116-2	116-5
型式	Limited-STAGE II	Limited-STAGE II-UV UVトランスイルミネーター付き ※1	Limited-STAGE II-100 青色LEDイルミネーター付き ※2
価格	¥240,000-	¥400,000-	¥390,000-
キャンペーン期間 UVTR15 UV透過ゲルトレイ 1枚サービス			

※1 UVトランスイルミネーター(ECX15M)は312nm、強度切替(100/70)フィルターサイズ15x15cm 外形寸法340x280x102mm  
2波長切替タイプ(312/365nm)をご希望の場合は別途お問い合わせください。

※2 青色イルミネーターはLED100(CatNO.930)です。 P15ご参照

仕様	Limited-STAGE	Limited-STAGE II
有効画素数	2030万画素	
液晶モニター	3インチ液晶モニター	
画像ファイル	JPEG、RAW	
記録媒体	SD、SDHC、SDXC	
最大撮影サイズ	150x150mm	
切り出し	不可	可
サイズ・重量 (WxDxHmm)	220x220x380 重量3kg	220x220x440 重量3kg

構成内容

デジタルカメラシステム、  
AC電源ケーブル  
キャビネット  
ゲル撮影用レンズ  
撮影用フィルター  
32GBSDカード  
ゲル切出用遮光カーテン(Limited-STAGE II)  
観察窓用UUカットまたはオレンジフィルター(Limited-STAGE II)



Limited-STAGE-UV  
(イルミネーターは別売)



Limited-STAGE II-100  
(イルミネーターは別売)

コンパクトプリンターシステム カメラから直接印刷ができます (別売)

コンパクトプリンターシステムを使用すればパソコンを必要とせず、簡単に撮影から印刷までできます。

有線印刷、無線印刷対応

カタログNO.	型式	仕様	価格
406	CP4SY	コンパクトプリンター本体、用紙KP36IP 3PACK(108枚印刷分) USB切替器、USBケーブル (有線、無線印刷対応)	¥40,000-



## UV透過ゲルトレイを使用すれば簡単にゲルをセットできます (別売)

ラップを敷く手間が省けます。  
切出時の使用でイルミネーターを傷つける心配がありません。  
15x15(cm)とコンパクトです。  
片側がL型のため持ちやすくなっております。

短波長(254nm)では感度が低下しますのでご注意ください。



カタログNO.	型式	数量	サイズ	価格
310	UVTR15	1個	150(W)x150(D)x20(H)mm	¥8,000- → ¥4,500-
310-002	UVTR15X2	2個入り	150(W)x150(D)x20(H)mm	¥15,000- → ¥8,000-

## 白色光ライト落射/透過兼用ライトビューアーも取り付け可能 (別売)

調光機能付き

透過/落射白色ライトビューアーは用途に合わせて透過式、落射式と切替えてご使用いただけます。

落射: メンブレン、シャーレー、固体サンプル等、上から照射しての撮影に適しています。

透過: SDS-PAGE、タイタープレート、切片等透過の撮影に適しています。

透過式としてご使用の場合の最大撮影サイズ 180x150mm



落射撮影  
(キャビネット内上部より照射)



透過撮影  
(下から照射)

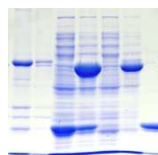

カタログNO.	型式	仕様	価格
602-2	HA1815	白色光透過/落射ライトビューアー	¥20,000-

# Limited-STAGE II-VP

8インチ液晶モニター・感熱式プリンター仕様

キャンペーン対象

## 電源ONから撮影—印刷完了まで10秒とかかりません

### ●感熱式プリンター付で印刷もすぐできます

撮影から印刷までストレスなく簡単に手間なく完了します。

### ●USBフラッシュメモリーへの画像保存

プリンターにはUSBフラッシュメモリーにプリント済み画像の記録を行うことができます。PRINTボタンを押すことでUSBフラッシュメモリーに保存されます。ファイル形式BMP 解像度760x552 約72dpi

### ●8インチ液晶モニター搭載で大きく画像を確認できます

電源ONと同時にライブ画像がモニターに表示されます

感熱式プリンターシステム仕様には8インチ液晶モニターが搭載されていますので、ゲル画像が見やすく撮影前も撮影後も確認が容易です。

### ●Wi-Fi、Bluetooth搭載

おすすめ!



CatNo	116-6	116-7	116-8
型式	Limited-STAGE II-VP	Limited-STAGE II-UVVP UVトランスイルミネータ付※1	Limited-STAGE II-100VP 青色イルミネータ付※2
価格	¥630,000= → ¥567,000-	¥790,000= → ¥711,000-	¥780,000= → ¥702,000-

※1 UVトランスイルミネーター(ECX15M)は312nm、強度切替(100/70)フィルターサイズ15x15cm 外形寸法340x280x102mm

2波長切替タイプ(312/365nm)へも変更できます。

※2 青色イルミネータはLED100(CatNO.930)です。

## 感熱ロール紙

CatNO.	型式	数量	仕様	価格
926	UPP-110HG	1箱	光沢プリント用紙 10ロール入り	¥29,700-
926-1	UPP-110-HG-1	1ロール	光沢プリント用紙 1ロール入り	¥2,970-



## 構成内容

デジタルカメラシステム(カスタマイズ済み)  
AC電源ケーブル  
キャビネット  
インターフェースケーブル  
8インチ液晶モニター  
感熱式プリンターシステム  
強光沢感熱ロール紙220枚分x1ロール  
カメラ/感熱プリンター接続アタッチメント  
SDHCカード  
ゲル撮影用レンズ  
Limited-STAGE用フィルター(UV、LED対応)  
観察窓用UVカットorオレンジフィルター  
ゲル切出用遮光カーテン

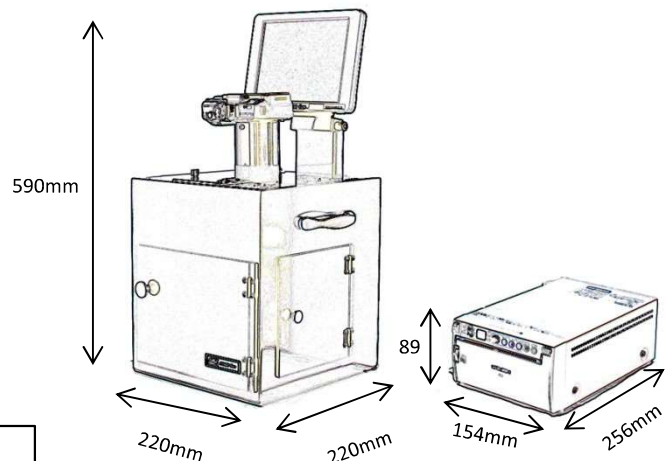

感熱プリンターを既にお持ちでLimited-STAGEIIに接続をご希望の場合モニター、感熱プリンターを接続するためのアタッチメントが必要となりますので、お問い合わせください。

キャンペーン対象

## Limited-STAGE-S

お客様のスマートフォン、タブレットでの撮影に



お手持ちのスマートフォン、タブレットをキャビネットに置くだけで撮影ができます

### 縦置き、横置き、ケース付きのまま撮影ができます

ご使用される方すべてのスマートフォンをそのまま簡単に撮影できるよう上部はフラットで、中心部の穴にカメラのレンズを合わせて置くだけです  
カメラケースを外す必要もほとんどありません



縦置き



横置き



ケース付き



タブレット



UV搭載例



青色LED搭載例



Limited-STAGE II-S  
切出し仕様

### 扉は前面開閉

キャビネットを動かす必要が無く簡単にゲルをセットできます



UV透過ゲルトレイは別売です

キャビネットには  
スマートフォンと接続可能な8インチ液晶モニターが接続可能です

リアルタイム画像が表示されますので、ゲル画像を確認しやすくなります。

(スマートフォン/タブレット用HDMI変換ケーブルをご用意ください)



8インチ液晶モニター接続例

## Limited-STAGE-S シンプルモデル

照射装置を既にお持ちの場合はUV撮影用フィルター付きまたは青色LED撮影用フィルター付きを選択してください

CatNo	195-1	195-2
型式	Limited-STAGE-SU UV撮影用フィルター付き	Limited-STAGE-SB 青色LED撮影用フィルター付き
価格	¥98,000= → ¥65,000-	¥88,000= → ¥57,000-

UVイルミネーター付きまたは青色LEDイルミネーター付きのどちらかを選択してください

CatNo	195-3	195-4
型式	Limited-STAGE-S-UV ※1 UV撮影用フィルター付き UVトランスイルミネーター付き	Limited-STAGE-S-100 ※2 青色LED撮影用フィルター付き 青色LEDイルミネーター付き
価格	¥258,000= → ¥215,000-	¥248,000= → ¥206,000-

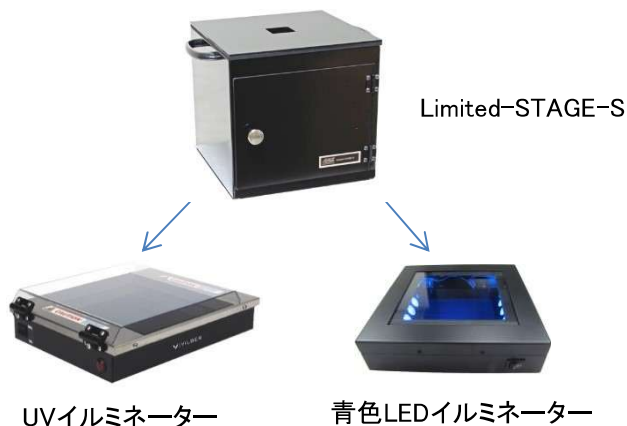
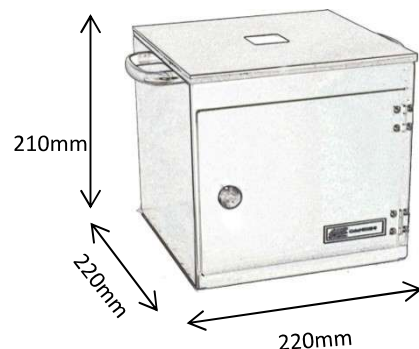

Limited-STAGE-S-100で切出しを行う場合はLED100青色LEDイルミネーターに取付けるオレンジプレートをご使用ください(別売)

CatNo	930-1
型式	LED100F オレンジプレート
価格	¥10,000-

Limited-STAGE-S-UVで切出しを行う場合は標準付属のUV保護カバーをご使用ください

## Limited-STAGE II-S 切出し対応

扉の両側に切出し用の扉があり、上部より観察しながら切出し作業ができます

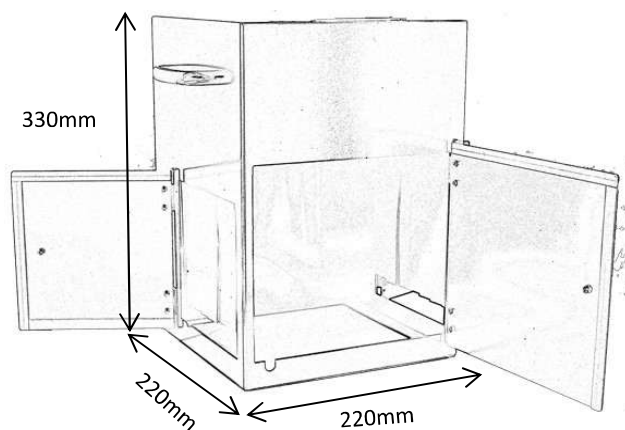
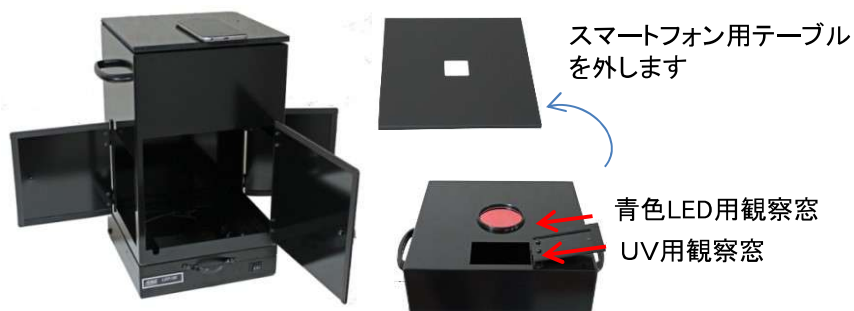

Limited-STAGE II-S

照射装置を既にお持ちの場合はUV撮影用フィルター付きまたは青色LED撮影用フィルター付きを選択してください

CatNo	196-1	196-2
型式	Limited-STAGE II-SU UV撮影用フィルター付き	Limited-STAGE II-SB 青色LED撮影用フィルター付き
価格	¥100,000= → ¥70,000-	¥90,000= → ¥65,000-

UVイルミネーター付きまたは青色LEDイルミネーター付きのどちらかを選択してください

CatNo	196-3	196-4
型式	Limited-STAGE II-S-UV ※1 UV撮影用フィルター付き UVトランスイルミネーター付き	Limited-STAGE II-S-100 ※2 青色LED撮影用フィルター付き 青色LEDイルミネーター付き
価格	¥260,000= → ¥216,000-	¥250,000= → ¥208,000-

※1 UVトランスイルミネーター(ECX15 M)は312nm、強度切替(100/70)フィルターサイズ15x15cm 外形寸法340x280x102mm 2波長切替タイプ(312/365nm)へも変更できます。

※2 青色イルミネーターはLED100 (CatNO.930)です。

# UVトランスイルミネーター

UVトランスイルミネーターの性能はゲル撮影においても大変重要な要素をしめます。

- ・UV効率の優れた独自開発のUV放電管を使用しています。
- ・電子の安定器使用で光のちらつきを抑えたきれいな撮影ができます。
- ・放電管下部に設置されているリフレクターの使用によりUV強度がアップされています。
- ・フィルター部分は不要な波長の侵入を遮り高性能を発揮します。



世界で最も信頼を受ける安心のUVイルミネーターを採用しております。

(ビルパルーラマツ社製)

カタログNO.	308	916
型式	ECX15M	TCP26LM
UV波長	312nm 100/70% 強度切替式	312/365nm 2波長切替式
使用放電管	T8Mx5本	T8Lx4/T8Mx5本
フィルターサイズ	150x150mm	260x200mm
付属品	UV保護カバー	UV保護カバー
寸法	275x350x98mm	275x350x98mm
価格	¥160,000-	¥285,000-

# 青色LEDイルミネーター

- UVIによる人体の影響やDNAの損傷を考慮して考えられた青色(470nm)イルミネータです。
- サイバーグリーンまたはよく似た波長特性をもつ蛍光色素に対し高感度で撮影ができます。
- STAGE-2000またはLimited-STAGE IIをご使用の場合は観察窓用オレンジフィルターから確認ができ、切出しも容易に行えます。
- STAGE-Series以外でご使用の場合は別売のオレンジプレート(LED100F)をご使用頂くことで、観察から切出しまで行えます。

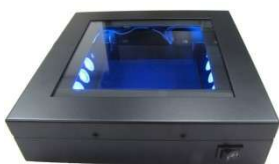

標準仕様

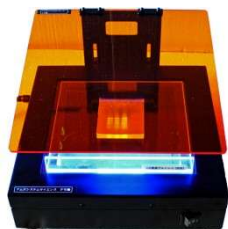

オレンジプレート(別売)付き

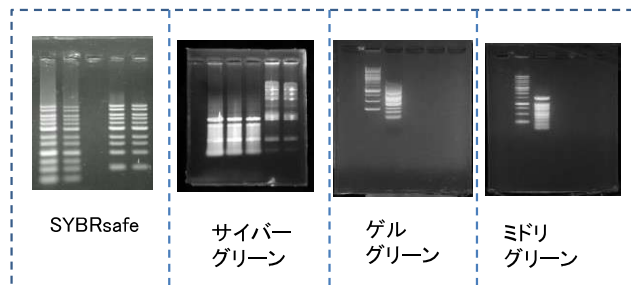

## 仕様

光源:青色LED(470nm)  
 本体寸法:220x220x55  
 ステージ:130x130  
 照射部サイズ:110x100  
 電源:AC100V 0.9A

カタログNO.	型式	仕様	価格
930	LED100	470nm	¥150,000-
930-1	LED100F	オレンジプレート(切出し確認用)※	¥10,000-

※

オレンジプレートは切出し作業用に使用するものです。Limited-STAGE IIをご購入で、切出しもご使用の場合に必要となります。LimitedSTAGE II は切出し仕様になっているため必要ありません。