

夏 キャンペーン !! 開催中

キャンペーンおすすめ対象製品

Wi-Fi、Bluetooth搭載

STAGE-2000

高感度撮影



一眼レフカメラ大型CMOSセンサー搭載で高画質、高感度撮影、切出し対応

バリエーション液晶モニターで画像の確認が容易

¥350,000 ~

P1ご参照

Wi-Fi、Bluetooth搭載

STAGE-2000VP

8インチモニター、感熱プリンター付



一眼レフカメラ大型CMOSセンサー搭載で高画質、高感度撮影、切出し対応

8インチ液晶モニター搭載
感熱プリンター搭載
撮影から印刷まで簡単に行えます

¥620,000 ~

P3ご参照

Wi-Fi搭載

Limited-STAGE II

安価で高画質



ゲル撮影に最適化したコストパフォーマンスの高いシステム
切り出し対応

大型CMOSセンサー搭載高級デジタルカメラ使用

¥189,000 ~

P5ご参照

Wi-Fi搭載

Limited-STAGE-VP
安価でフルスペック

おすすめ



感熱式プリンター、8インチ液晶モニターを搭載
電源ONと同時にライブ画像が8インチ液晶モニターに表示されます

感熱プリンターで素早く印刷

¥460,000 ~

P8ご参照

Limited-STAGE-S
スマートフォン、タブレットに対応

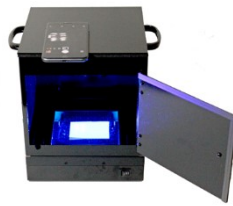

Limited-STAGE-S
手軽にお手持ちのスマートフォン、タブレットで撮影ができます

¥56,000 ~

P9ご参照

STAGE-WORM III
データ改ざん防止に対応したシステム



データ改ざん防止SDカードで撮影されたデータは消去も書き換えもできません。
生データを必要とする研究や品質管理などにお勧めです

キャンペーン対象外

¥420,000 ~

P15ご参照

🔊 ゲル撮影装置 キャンペーン開催中!

2023年10月末日まで

STAGE-2000

一眼レフカメラ大型CMOSセンサー搭載で多機能・高感度・高画質撮影・切出し対応

一眼レフカメラを搭載し、高感度、高画質が可能です

Wi-Fi、Bluetooth搭載カメラ

2410万画素 APS-Cサイズの大型CMOSセンサーで高画質の画像が得られます。

Wi-Fi・Bluetooth搭載で便利な機能が充実

バンドパスフィルターにより、どのような撮影条件でもUV管の写り込みもありません。

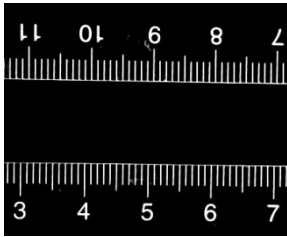

イルミネータの上に2枚のUVスケールを置き、同時に撮影しました。
上下どちらにもピントが合います。

上：イルミネータの上
下：イルミネータから1cm上

ゲルの厚みも様々です。また、厚みのある組織やプレートなどもすべての範囲にフォーカスが合いますので難しいサンプルも容易に撮影できます。

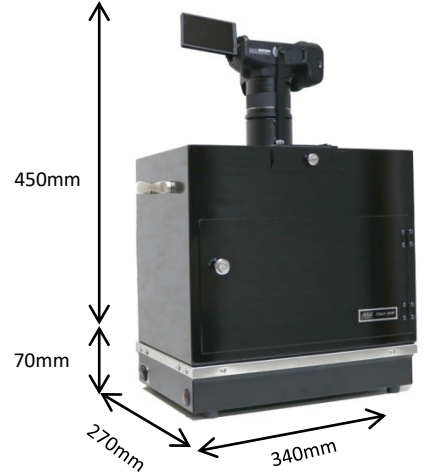

バリエーション液晶モニターで角度調整ができます



液晶モニターの角度を自由に変えることが可能で、ゲルの確認が楽に行えます。

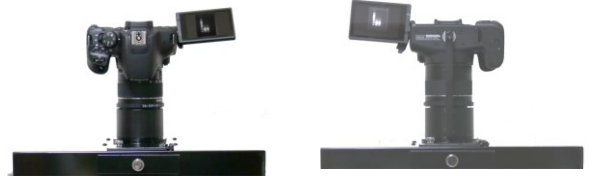

カメラは前後に回転可能です。
カメラの回転を止め、固定することもできるようになっています。

フィルターの取り外し、交換はスライド式です



フィルターホルダーはスライド式で、簡単に交換ができます。

UV光撮影、白色光撮影、他の蛍光用フィルタへと簡単に切替ができます。

高感度バンドパスフィルター搭載



UV撮影において、ゲルを高感度に撮影するためにはカメラとともにフィルターが大変重要です。
STAGE-2000標準搭載フィルターはバックグラウンドが抑えられ、高感度な撮影ができます。
UV管の写り込み(縞模様)はなく、しかも長時間露光にも問題なく使用できるバンドパスフィルターを採用しています。

切り出しに最適です

上部観察窓(UVカット)より確認しながら切り出しができます。

扉の前面は広く開放でき、遮光カーテンを用いて使用できます。

遮光カーテンはマグネット脱着式ですので簡単に切り外しができます。

開放部は300(W)x150(H)mm

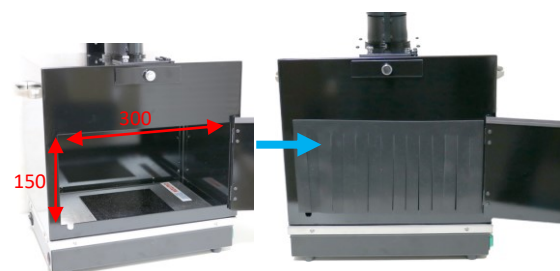
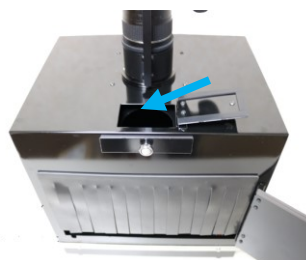

Wi-Fi・Bluetooth内蔵カメラ

・撮影した画像をPCへ自動的に転送 ・カメラからクラウドへ ・外部ストレージに自動転送 ・様々なサービス

詳細は Canonホームページ Wi-Fi及び image.canonを参照ください

8インチ液晶モニターを搭載すれば画像を大きく確認ができます (別売)



カメラの液晶モニターでは画面が小さく不便を感じる場合があります。
8インチ液晶モニターを搭載することで画像を大きく確認でき、大変便利です。

電源ONと同時にライブ画像が液晶モニターに表示されます
カメラの真後ろに付くため見やすく操作ができます。

カタログNO.	型式	仕様	価格
195-001	LCD8SY	8インチ液晶モニター本体、AC電源ケーブル、キャビネット接続用アタッチメント、HDMIケーブル	¥55,000-

感熱プリンター搭載でスピーディに撮影から印刷まで行えます (STAGE-2000VP)



スピーディに撮影から印刷まで行えます

印刷時間は2秒で、ランニングコストも約12円/枚と経済的です。

USBフラッシュメモリーへの画像保存

プリンターにはHi-Speed USB (USB 2.0準拠)のUSB端子(タイプA)を装備しており、USBフラッシュメモリーにプリント済み画像の記録を行うことができます。

PRINTボタンを押すことでUSBフラッシュメモリーに保存されます。
ファイル形式BMP 解像度760x552 約72dpi

白色光ライトビューアー 落射/透過兼用

落射/透過兼用白色ライトビューアーは右ライトが取り外し可能のため、用途に合わせて透過式、落射式と切替えてご使用いただけます。
落射:メンブレン、シャーレー、固体サンプル等、上から照射しての撮影に適しています。

透過:SDS-PAGE、タイタープレート、切片等透過の撮影に適しています。

透過式としてご使用の場合の撮影サイズ 127x100mm

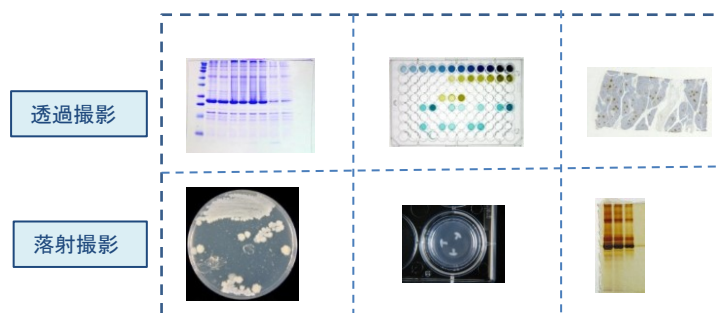
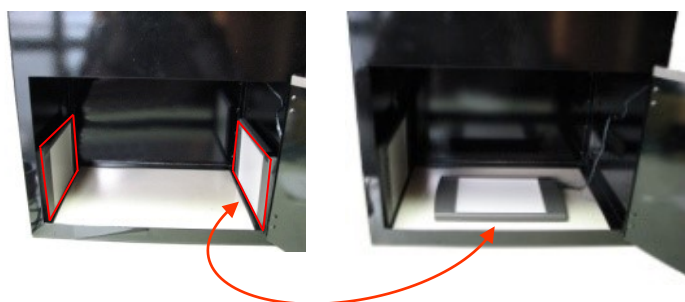

カタログNO.	型式	仕様	価格
601	HA1310	落射/透過ライトビューアー	¥45,000-

キャンペーン対象

STAGE-2000

一眼レフカメラ大型CMOSセンサー搭載で多機能・高感度・高画質撮影・切出し対応

STAGE-2000



撮影後のデータはカメラ内のSDカードに保存されます

Wi-Fi内蔵カメラのため、パソコンに撮影画像を転送したり、スマートフォンやタブレットにも転送できます。Wi-Fi 搭載コンパクトプリンターへもダイレクト印刷ができます。

プリンターをお持ちで、本システムと接続をされる場合にも対応可能です。

感熱プリンターを既にお持ちでSTAGE-2000に接続をご希望の場合
モニター、感熱プリンターを接続するためのアタッチメントが必要となりますので、別途お問い合わせください。

CatNo.	114	114 -2	114 -5
型式	STAGE-2000	STAGE-2000-UV (UVトランスイルミネータ付き)	STAGE-2000-100 (青色イルミネータ付き)
価格	¥380,000= → ¥350,000-	¥520,000= → ¥470,000-	¥510,000= → ¥450,000-
UV透過ゲルトレイ 1枚サービス(キャンペーン期間)			

STAGE-2000VP 8インチ液晶モニター、感熱式プリンターシステム付



スピーディーに撮影から印刷まで行えます

印刷時間は2秒で、ランニングコストも約12円/枚と経済的です。デジタルカメラの特性が活かされ、ゲルの拡大印刷もできます。

使用頻度の多い研究室にお勧めです。

USBフラッシュメモリーへの画像保存

プリンターにはHi-Speed USB (USB 2.0準拠)のUSB端子(タイプA)を装備しており、USBフラッシュメモリーにプリント済み画像の記録を行うことができます。

カメラ内のSDカードにも高解像度で保存します

おすすめ!

CatNo.	114-4	114-6	114-7
型式	STAGE-2000VP	STAGE-2000VP-UV (UVトランスイルミネータ付き)	STAGE-2000VP-100 (青色イルミネータ付き)
価格	¥700,000= → ¥620,000-	¥840,000= → ¥750,000-	¥830,000= → ¥740,000-
UV透過ゲルトレイ 1枚サービス(キャンペーン期間)			

仕様	STAGE-2000	STAGE-2000VP
有効画素数	2410万画素	
機能	Wi-Fi, Bluetooth 等	
画像ファイル	JPEG, RAW	
記録媒体	SD/SDHC/SDXC	
最大撮影サイズ	15x15cm	
切り出し	可能	
電源	AC電源アダプタ	
液晶モニター	3インチ液晶モニター	8インチ液晶モニター
印刷	別売	感熱式プリンター
付属品	リモートスイッチ、切り出し用遮光カーテン、ゲル撮影用レンズ、UV/LED対応高感度バンドパスフィルター 観察窓用フィルター、16GBSDHCカード	
サイズ・重量 (WxDxHmm)	340x260x450 重量9kg	340x260x580 重量9.5kg

UVトランスイルミネーター

全機種対応

UVトランスイルミネーターの性能はゲル撮影においても大変重要な要素をしめます。

- UV効率の優れた独自開発のUV放電管を使用しています。
- 電子の安定器使用で光のちらつきを抑えたきれいな撮影ができます。
- 放電管下部に設置されているリフレクターの使用によりUV強度がアップされています。
- フィルター部分は不要な波長の侵入を遮り高性能を発揮します。

世界で最も信頼を受ける安心のイルミネーターを採用しております。
(ビルパールーマット社製)

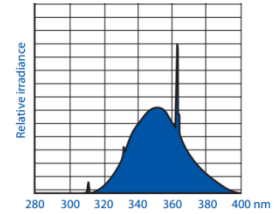
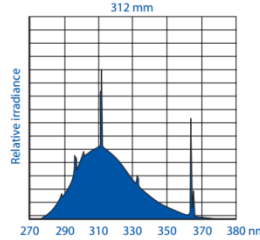

仕様

- 8W放電管使用
- 強度切替 100/70% (ECX15M)
- 2波長切替 312/365nm (TCP20LM)
- セーフティカバー付き
- 外形サイズ 275x350x98mm

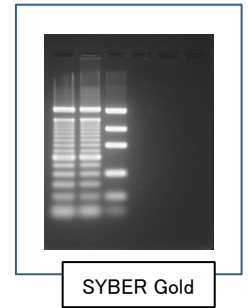
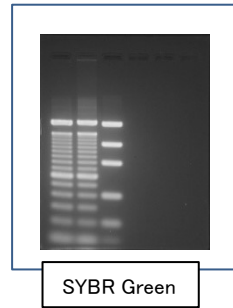
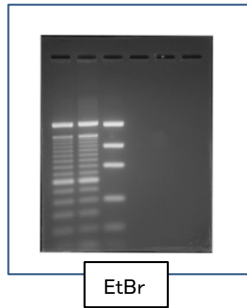

カタログNO.	型式	UV波長	フィルターサイズ	価格
308	ECX15M	312nm	15x15cm	¥140,000-
916	TCP26LM	312/365nm	26x21cm	¥250,000-

上記以外にも254nm、365nmタイプ、2波長切替タイプと用意しておりますので別途お申し付けください。

ゲル撮影用 UV透過ゲルトレイ

全機種対応

キャンペーン対象

ラップを敷く手間が省け、簡単にゲルを載せることができます。

- 260nm以降を透過しますので感度を損なうことなく撮影できます。
- 切出時のご使用でイルミネーターを傷つける心配がありません。
- 15x15 (cm)とコンパクトで弊社STAGE-Seriesすべてにご使用いただけます。
- 片側がL型のため持ちやすくなっております。

短波長(254nm)イルミネーターでは感度が低下します。

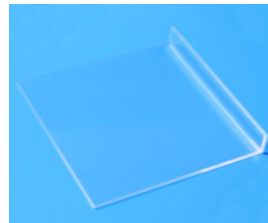

おすすめ!

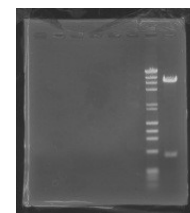
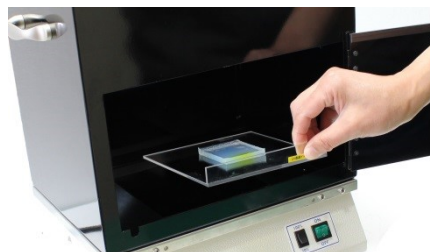
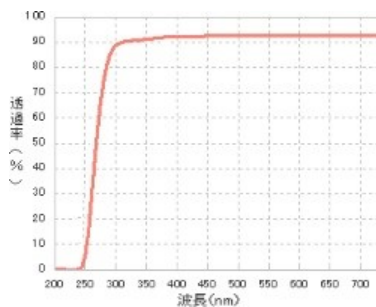

トレイなしで撮影

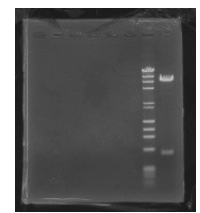

トレイを使い撮影

カタログNO.	型式	数量	サイズ	価格
310	UVTR15	1個	150(W)x150(D)x20(H)mm	¥8,000- → ¥4,500-
310-002	UVTR15X2	2個入り	150(W)x150(D)x20(H)mm	¥15,000- → ¥8,000-

デジタルカメラをゲル撮影用に最適化しています。

撮影するごとに設定を調整する必要はありません。電源onの後はシャッターボタンを押すだけで、撮影する人の手間を一切排除しました。
さらに、露光時間、絞り、ISO感度など、簡単に変更調整できます。

撮影時のUV管の写り込みやピンボケを一切排除したシステムです。

ピント合わせの必要もなくゲル撮影に最適な設定が既に登録済みです。
バンドパスフィルターにより、どのような撮影条件でもUV管の写り込みも全くありません。

Wi-Fi搭載カメラ

- ・指定のPCに転送
- ・スマホへ画像転送
- ・カメラから直接プリント など

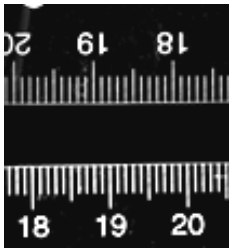

UVイルミネータの上に2枚のスケールを1cmの高低差をつけて置き、同時に撮影しました。
上下どちらにもフォーカスが合います。

上: イルミネータの上
下: イルミネータから1cm上

ゲルの厚みも様々です。また、厚みのある組織やプレートなどもすべての範囲にフォーカスが合っていますので難しいサンプルも容易に撮影できます。



カメラの液晶モニターは角度調整ができます

自由に角度を変えられますので、画像の確認も楽に行えます。



可動式液晶モニター

カメラはAC電源ケーブルで接続するため、バッテリーのような充電の必要はありません

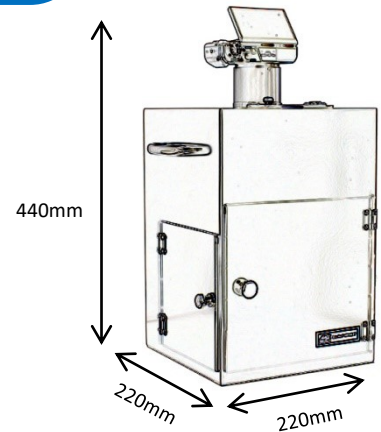

扉は前面開閉

扉は前面解放のため、キャビネットを動かす必要もなくゲルをセットできます

★UV透過ゲルトレイを使用すればさらに簡単にゲルをセットできます



切出し対応

上部観察窓(UVカット付)より確認をしながら両側の扉に手を入れ、切出し作業ができます。
青色LEDの場合はオレンジフィルターが付きます。



Limited-STAGE II 切出し仕様

CatNo	116-1	116-2	116-5
型式	Limited-STAGE II	Limited-STAGE II-UV UVトランスイルミネーター付き ※1	Limited-STAGE II-100 青色LEDイルミネーター付き ※2
価格	¥220,000= → ¥189,000-	¥360,000= → ¥306,000-	¥350,000= → ¥298,000-

※1UVトランスイルミネーター(ECX15M)は312nm、強度切替(100/70)フィルターサイズ15×15cm 外形寸法340×280×102mm
2波長切替タイプ(312/365nm)をご希望の場合は別途お問い合わせください。
※2青色イルミネーターはLED100(CatNO.930)です。P15ご参照

コンパクトプリンターシステム カメラから直接印刷ができます(別売)

コンパクトプリンターシステムを使用すればパソコンを必要とせず、簡単に撮影から印刷までできます。

有線印刷、無線印刷対応



カタログNO.	型式	仕様	価格
406	CP4SY	コンパクトプリンター本体、用紙KP36IP 3PACK(108枚印刷分) USB切替器、USBケーブル (有線、無線印刷対応)	¥37,000-

白色光ライト落射/透過兼用ライトビューアも取り付け可能 (別売)

落射/透過共に対応しているため、SDS-PAGE、タイタープレート、シャーレー、メンブレンなど簡単に撮影できます
透過撮影の場合、照射サイズは127×100mm



落射撮影
(キャビネット内上部両側より照射)



透過撮影
(下から照射)

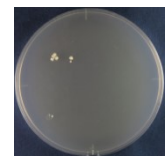
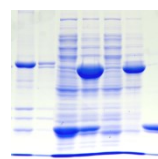

カタログNO.	型式	仕様	価格
601	HA1310	白色光落射/透過ライトビューア	¥45,000-

UV透過ゲルトレイを使用すれば簡単にゲルをセットできます (別売)

ラップを敷く手間が省けます。
切出時の使用でイルミネーターを傷つける心配がありません。
15×15(cm)とコンパクトです。
片側がL型のため持ちやすくなっております。

短波長(254nm)では感度が低下しますのでご注意ください。



カタログNO.	型式	数量	サイズ	価格
310	UVTR15	1個	150(W)x150(D)x20(H)mm	¥8,000= → ¥4,500-
310-002	UVTR15X2	2個入り	150(W)x150(D)x20(H)mm	¥15,000= → ¥8,000-

8インチ液晶モニターを搭載すれば画像を大きく確認ができます (別売)

カメラの液晶モニターでは画面が小さく不便を感じる場合があります。
8インチ液晶モニターを搭載することで画像を大きく確認でき、大変便利です。

電源ONと同時にライブ画像が液晶モニターに表示されます
カメラの真後ろに付くため見やすく操作ができます。



カタログNO.	型式	仕様	価格
195-001	LCD8SY	8インチ液晶モニター本体、AC電源ケーブル、キャビネット接続用アタッチメント、HDMIケーブル	¥55,000-

仕様

有効画素数	2010万画素
液晶モニター	3インチ液晶モニター
画像ファイル	JPEG
記録媒体	SD、SDHC、SDXC
最大撮影サイズ	19×19cm
切り出し	可
サイズ・重量 (WxDxHmm)	220×220×440 重量3kg

UV仕様



Limited-STAGE II-UV

青色LED仕様



Limited-STAGE II-100

構成内容

デジタルカメラシステム、
AC電源
キャビネット
ゲル撮影用レンズ、
STAGE用フィルター
SDカード
ゲル切出用遮光カーテン
観察窓用UVカットレンズ

Limited-STAGE II -VP

8インチ液晶モニター・感熱式プリンター仕様

キャンペーン対象

電源ONから撮影—印刷完了まで10秒とかかりません

●感熱式プリンター付で印刷もすぐできます

撮影から印刷までストレスなく簡単に手間なく完了します。

●USBフラッシュメモリーへの画像保存

プリンターにはUSBフラッシュメモリーにプリント済み画像の記録を行うことができます。PRINTボタンを押すことでUSBフラッシュメモリーに保存されます。ファイル形式BMP 解像度760x552 約72dpi

●8インチ液晶モニター搭載で大きく画像を確認できます

電源ONと同時にライブ画像がモニターに表示されます

感熱式プリンターシステム仕様には8インチ液晶モニターが搭載されていますので、ゲル画像が見やすく撮影前も撮影後も確認が容易です。



CatNo	116-6	116-7	116-8
型式	Limited-STAGE II -VP	Limited-STAGE II -UVVP UVトランスイルミネータ付※1	Limited-STAGE II -100VP 青色イルミネータ付※2
価格	¥530,000= → ¥460,000-	¥660,000= → ¥570,000-	¥650,000= → ¥560,000-

※1 UVトランスイルミネーター(ECX15M)は312nm、強度切替(100/70)フィルターサイズ15x15cm 外形寸法340x280x102mm 2波長切替タイプ(312/365nm)へも変更できます。

※2 青色イルミネータはLED100(CatNO.930)です。

感熱ロール紙

CatNO.	型式	数量	仕様	価格
926	UPP-110HG	1箱	光沢プリント用紙 10ロール入り	¥27,000-
926-1	UPP-110-HG-1	1ロール	光沢プリント用紙 1ロール入り	¥2,700-



構成内容

デジタルカメラシステム(カスタマイズ済み)
AC電源ケーブル
キャビネット
インターフェースケーブル
8インチ液晶モニター
感熱式プリンターシステム
強光沢感熱ロール紙220枚分x1ロール
カメラ/感熱プリンター接続アタッチメント
SDHCカード
ゲル撮影用レンズ
Limited-STAGE用フィルター(UV、LED対応)
観察窓用UVカットorオレンジフィルター
ゲル切出用遮光カーテン

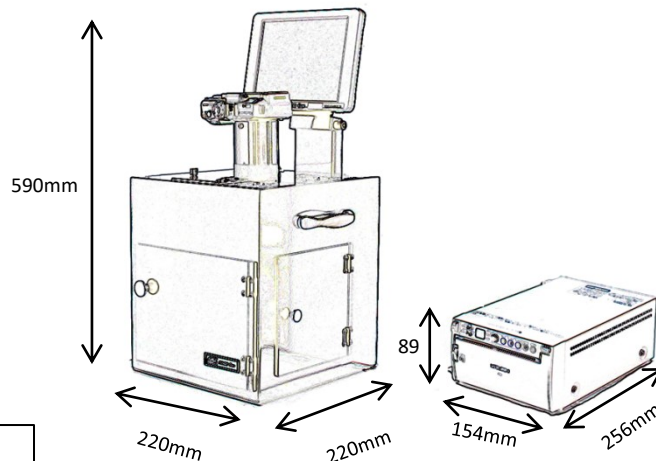

感熱プリンターを既にお持ちでLimited-STAGEIIに接続をご希望の場合モニター、感熱プリンターを接続するためのアタッチメントが必要となりますので、お問い合わせください。



お手持ちのスマートフォン、タブレットをキャビネットに置くだけで撮影ができます

または iPad mini 付きも用意しております (P11ご参照)

縦置き、横置き、ケース付きのまま撮影ができます

ご使用される方すべてのスマートフォンをそのまま簡単に撮影できるよう上部はフラットで、中心部の穴にカメラのレンズを合わせて置くだけです
カメラケースを外す必要もほとんどありません



縦置き



横置き



ケース付き



タブレット



UV搭載例

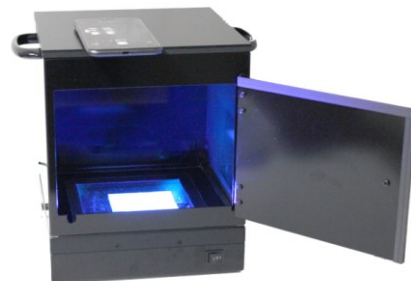

青色LED搭載例



Limited-STAGE II-S
切出し仕様

扉は前面開閉

キャビネットを動かす必要が無く簡単にゲルをセットできます

キャビネットには
スマートフォンと接続可能な8インチ液晶モニターが接続可能です

リアルタイム画像が表示されますので、ゲル画像を確認しやすくなります。

(スマートフォン/タブレット用HDMI変換ケーブルをご用意ください)



UV透過ゲルトレイは別売です



8インチ液晶モニター接続例

Limited-STAGE-S シンプルモデル

照射装置を既にお持ちの場合はUV撮影用フィルター付きまたは青色LED撮影用フィルター付きを選択してください

CatNo	195-1	195-2
型式	Limited-STAGE-SU UV撮影用フィルター付き	Limited-STAGE-SB 青色LED撮影用フィルター付き
価格	¥98,000= → ¥62,000-	¥88,000= → ¥56,000-

UVイルミネーター付きまたは青色LEDイルミネーター付きのどちらかを選択してください

CatNo	195-3	195-4
型式	Limited-STAGE-S-UV ※1 UV撮影用フィルター付き UVトランスイルミネーター付き	Limited-STAGE-S-100 ※2 青色LED撮影用フィルター付き 青色LEDイルミネーター付き
価格	¥223,000= → ¥172,000-	¥218,000= → ¥160,000-

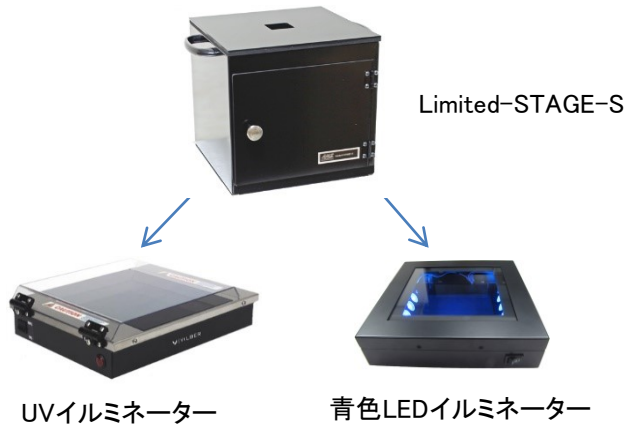
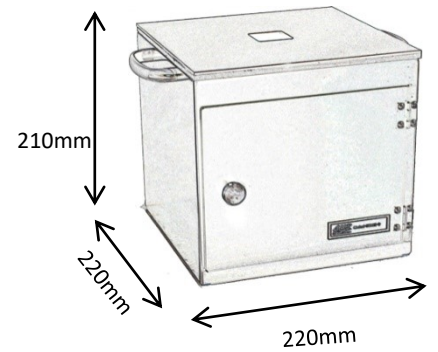

Limited-STAGE-S-100で切出しを行う場合はLED100青色LEDイルミネーターに取付けるオレンジプレートをご使用ください(別売)

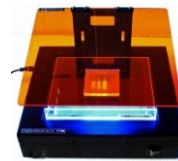

CatNo	930-1
型式	LED100F オレンジプレート
価格	¥10,000-

Limited-STAGE-S-UVで切出しを行う場合は標準付属のUV保護カバーをご使用ください

Limited-STAGE II-S 切出し対応

扉の両側に切出し用の扉があり、上部より観察しながら切出し作業ができます

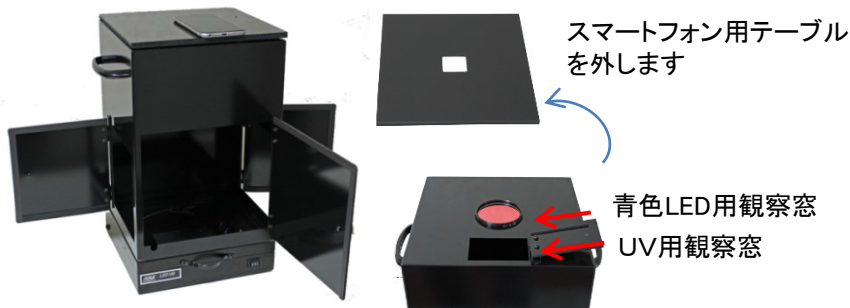

Limited-STAGE II-S

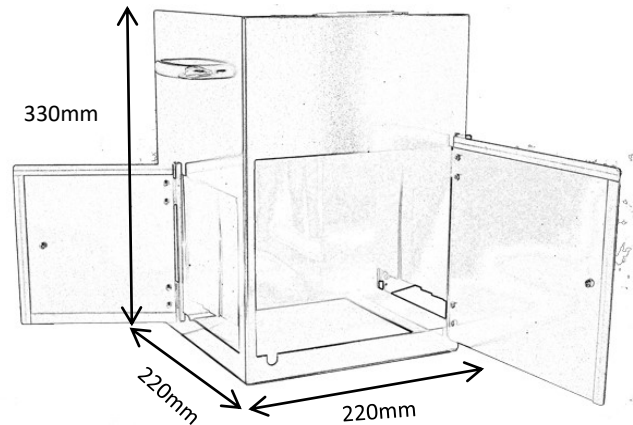

照射装置を既にお持ちの場合はUV撮影用フィルター付きまたは青色LED撮影用フィルター付きを選択してください

CatNo	196-1	196-2
型式	Limited-STAGE II-SU UV撮影用フィルター付き	Limited-STAGE II-SB 青色LED撮影用フィルター付き
価格	¥100,000= → ¥68,000-	¥90,000= → ¥63,000-

UVイルミネーター付きまたは青色LEDイルミネーター付きのどちらかを選択してください

CatNo	196-3	196-4
型式	Limited-STAGE II-S-UV ※1 UV撮影用フィルター付き UVトランスイルミネーター付き	Limited-STAGE II-S-100 ※2 青色LED撮影用フィルター付き 青色LEDイルミネーター付き
価格	¥225,000= → ¥179,000-	¥220,000= → ¥167,000-

※1 UVトランスイルミネーター(ECX15 M)は312nm、強度切替(100/70)フィルターサイズ15x15cm 外形寸法340x280x102mm 2波長切替タイプ(312/365nm)へも変更できます。

※2 青色イルミネーターはLED100 (CatNO.930)です。

Limited-STAGE-S iPad mini 標準搭載仕様

個人のスマートフォンを使用すると薬品による汚れが付着する場合があります。そのような場合はiPad mini標準搭載の仕様がおすすめです。



iPad mini 標準搭載

横置き例

照射装置を既にお持ちの場合はUV撮影用フィルター付きまたは青色LED撮影用フィルター付きを選択してください

CatNo	197-1	197-2	198-1	198-2
	シンプルモデル	シンプルモデル	切出し仕様	切出し仕様
型式	Limited-STAGE-SUPD iPad mini付き UV撮影用フィルター付き	Limited-STAGE-SBPD iPad mini付き 青色LED撮影用フィルター付き	Limited-STAGE II-SUPD iPad mini付き UV撮影用フィルター付き	Limited-STAGE II-SBPD iPad mini付き 青色LED撮影用フィルター付き
価格	¥185,000= → ¥145,000-	¥175,000= → ¥140,000-	¥190,000= → ¥153,000-	¥180,000= → ¥148,000-

UVイルミネーター付きまたは青色LEDイルミネーター付きのどちらかを選択してください

CatNo	197-3	197-4	198-3	198-4
	シンプルモデル	シンプルモデル	切出し仕様	切出し仕様
型式	Limited-STAGE-SPD-UV iPad mini付き UV撮影用フィルター付き UVトランスイルミネーター付き	Limited-STAGE-SPD-100 iPad mini付き 青色LED撮影用フィルター付き 青色LEDイルミネーター付き	Limited-STAGE II-SPD-UV iPad mini付き UV撮影用フィルター付き UVトランスイルミネーター付き	Limited-STAGE II-SPD-100 iPad mini付き 青色LED撮影用フィルター付き 青色LEDイルミネーター付き
価格	¥310,000= → ¥255,000-	¥305,000= → ¥244,000-	¥315,000= → ¥263,000-	¥310,000= → ¥252,000-

UVトランスイルミネーター(ECX15M)は312nm、強度切替(100/70)フィルターサイズ15x15cm 外形寸法340x280x102mm
青色イルミネーターはLED100(CatNO.930)です。

仕様	Limited-STAGE-S	Limited-STAGE II-S	Limited-STAGE-SPD	Limited-STAGE II-SPD
最大撮影サイズ	19x19cm	19x19cm	19x19cm	19x19cm
フィルター	UV用または青色LED用	UV用または青色LED用	UV用または青色LED用	UV用または青色LED用
切り出し	-	可能	-	可能
iPad mini4	-	-	標準付属	標準付属
サイズ・重量	220x220x210 3.5kg	220x220x330 3.8kg	220x220x210 3.5kg	220x220x330 3.8kg

iPhoneで撮影の一例

スマートフォンで撮影をする場合はそのままでは暗い画像になり、バンドがはっきり写らない場合があります。

撮影するバンド部分をタップすれば、そこにピントが合います。
明るさを調整するときは、上下にドラッグします。

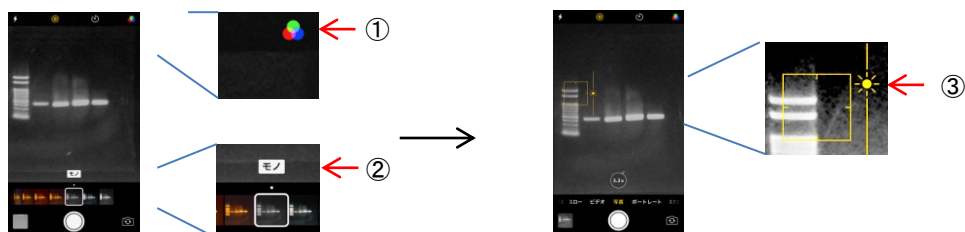

①上の矢印部分をタップし、

②モノクロを選択します

(カラー撮影でよい場合はこの操作の必要はありません)

③バンドの部分をタップし、

バーを指で上下にスライドして明るさを調整します。

UV透過ゲルトレイ

ラップを敷く手間が省け、簡単にゲルを載せることができます。

260nm以降を透過しますので感度を損なうことなく撮影できます。
切出時のご使用でイルミネーターを傷つける心配がありません。
15x15(cm)とコンパクトでLimited-STAGEにおすすめてです。
片側がL型のため持ちやすくなっております。

短波長(254nm)イルミネーターでは感度が低下します。



カタログNO.	型式	数量	サイズ	価格
310	UVTR15	1枚	150(W)x150(D)x20(H)mm	¥8,000- → ¥4,500-
310-002	UVTR15X2	2枚入り	150(W)x150(D)x20(H)mm	¥16,000- → ¥8,000-

8インチ液晶モニターが接続可能です

リアルタイム画像が表示されますので、ゲル画像を確認しやすくなります。

(スマートフォン/タブレット用HDMI変換ケーブルをご用意ください)



カタログNO.	型式	仕様	価格
195-001	LCD8SY	8インチ液晶モニター (キャビネットに接続)	¥55,000-

UVトランスイルミネーター

UVトランスイルミネーターの性能はゲル撮影においても大変重要な要素をしめます。

- ・UV効率の優れた独自開発のUV放電管を使用しています。
- ・電子の安定器使用で光のちらつきを抑えたきれいな撮影ができます。
- ・放電管下部に設置されているリフレクターの使用によりUV強度がアップされています。
- ・フィルター部分は不要な波長の侵入を遮り高性能を発揮します。



世界で最も信頼を受ける安心のUVイルミネーターを採用しております。
(ビルパールーマツ社製)

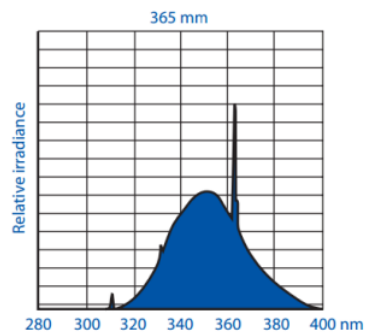
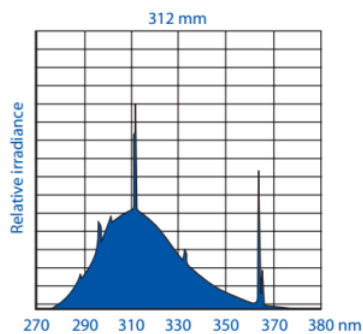

EtBr

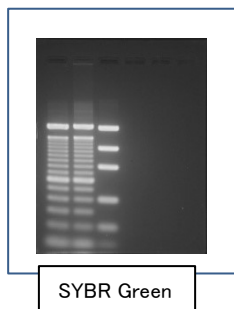

SYBR Green

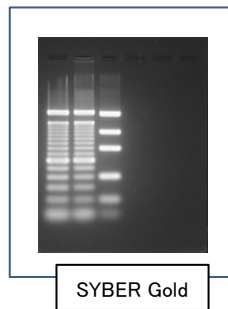

SYBER Gold

カタログNO.	308	916
型式	ECX15M	TCP26LM
UV波長	312nm 100/70% 強度切替式	312/365nm 2波長切替式
使用放電管	T8M×4本	T8L×4/T8M×5本
フィルターサイズ	150x150mm	260×200mm
付属品	UV保護カバー	UV保護カバー
寸法	275x350x98mm	275x350x98mm
価格	¥140,000-	¥250,000-

青色LEDイルミネーター

LED100 青色LEDイルミネーター

- UVIによる人体の影響やDNAの損傷を考慮して考えられた青色(470nm)イルミネーターです。
- エチジウムブロマイドやサイバーグリーンまたはよく似た波長特性をもつ蛍光色素に対し高感度で撮影ができます。
- SybrSafe、SybrGreen、SybrGold、GFPなどのサンプルを劣化させることなく撮影ができます。
- STAGE-2000またはLimited-STAGE IIをご使用の場合は観察窓用オレンジフィルターから確認ができ、切出しも容易に行えます。
- STAGE-Series以外でご使用の場合は別売のオレンジプレート(LED100F)をご使用頂くことで、観察から切出しまで行えます。



標準仕様

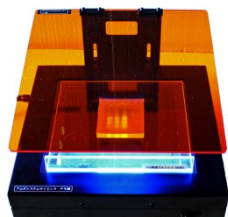

オレンジプレート(別売)付き

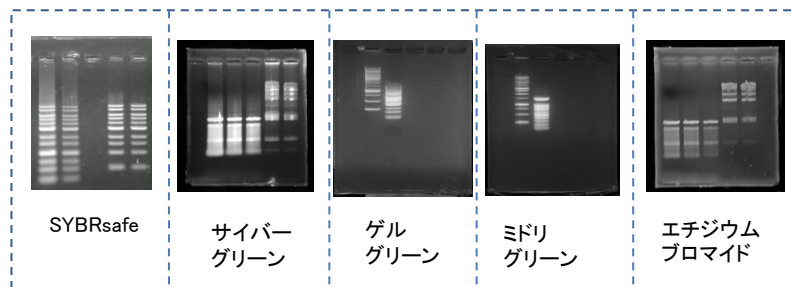

SYBRsafe

サイバー
グリーン

ゲル
グリーン

ミドリ
グリーン

エチジウム
ブロマイド

仕様

光源: 青色LED(470nm)
 本体寸法: 220x220x55
 ステージ: 130x130
 照射部サイズ: 110x100
 電源: AC100V 0.9A

カタログNO.	型式	仕様	価格
930	LED100	青色LEDイルミネーター	¥120,000- → ¥96,000-
930-1	LED100F	オレンジプレート(切出し確認用)※	¥10,000-

※

オレンジプレートは切出し作業用に使用するものです。Limited-STAGE IIをご購入で、切出しもご使用の場合に必要となります。Limited-STAGE II は切出し仕様になっているため必要ありません。

LEDゲルカッピングステージ

ゲルの切出し、電気泳動中のバンド観察にお勧め

UVIによる人体の影響やDNAの損傷を考慮して考えられた青色(470nm)LEDカッピングステージです。

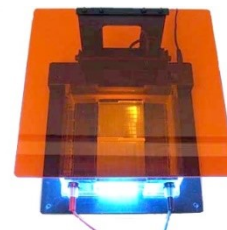
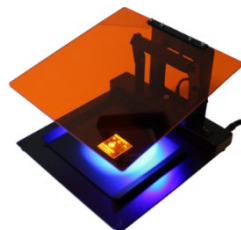

電気泳動中のバンド観察にも対応しています

観察エリア	100x100mm(最大)
本体寸法	210(W)x220(D)x160(H)mm
電源	ACアダプター
付属品	観察用オレンジフィルター ゲルトレイ(GT-LED)

CatNO.	型式	品名	波長	価格(税抜)
935	LCS-EXB	LEDゲルカッピングステージ	470nm	85,000

データ改ざん防止SDカードで撮影されたデータは消去も書き換えもできません
生データを必要とする研究や品質管理などにお勧めのシステムです

★一眼レフカメラ(データ改ざん防止SDカード対応)搭載

2410万画素 CMOSセンサー仕様でノイズが少なく解像感の高い一眼画質が得られます

★一般的なSDカードもご使用できます

データ改ざん防止SDカード(1GB)10枚、標準SDHCカード(16GB)1枚初期サービス付き

★切出し対応

上部観察窓(UVカット付)より確認をしながら切出しができます

★8インチ液晶モニターを搭載すれば画像を大きく確認ができます(別売)

★コンパクトプリンターシステムまたは感熱プリンターシステムが接続可能です

★落射/透過兼用白色光ライトビューアも取り付け可能です



STAGE-WORM IIIの詳細はホームページをご参照ください

	CatNo.	212-1	212-2	212-3
標準モデル	型式	STAGE-WORM III	STAGE-WORM III-UV (UV付)	STAGE-WORM III-100 (青色LED付き)
	価格	¥420,000-	¥560,000-	¥540,000-
	CatNo.	212-4	212-5	212-6
感熱プリンター 8インチ液晶モニター付き	型式	STAGE-WORM III-VP	STAGE-WORM III VP-UV (UV付)	STAGE-WORM III VP-100 (青色LED付き)
	価格	¥660,000-	¥800,000-	¥780,000-
	CatNo.	212-7	212-8	212-9
コンパクトプリンターシステム付き	型式	STAGE-WORM III-CP	STAGE-WORM III CP-UV (UV付)	SATGE-WORM III CP-100 (青色LED付き)
	価格	¥455,000-	¥615,000-	¥575,000-

UVトランスイルミネーター(ECX15M)は312nm、強度切替(100/70)フィルターサイズ15x15cm 外形寸法340x280x102mm
2波長切替タイプ(312/365nm)へは追加価格で変更できます。
青色LEDイルミネータはLED100(CatNO.930)です。

仕様	構成内容	
有効画素数	2410万画素	データ改ざん防止対応一眼レフデジタルカメラシステム キャビネット AC電源アダプタ ゲル撮影用レンズ データ改ざん防止SDカード1GBx10枚 標準SDHCカード16GB 1枚 ゲル切出用遮光カーテン 観察窓用フィルター
液晶モニター	3インチ液晶モニター	
画像ファイル	JPEG	
記録媒体	SD、SDHC、SDXC	
最大撮影サイズ	19x19cm	
切り出し	可能	
サイズ・重量 (WxDxHmm)	250x260x420	感熱式プリンターシステム仕様の場合は 8インチ液晶モニターが標準装備です



STAGE-WORM III VP-UV

※本製品は予告なく変更する場合があります。

製造元 **アムズシステムサイエンス**

〒532-0032 大阪市淀川区三津屋北2-10-21-503

TEL 06-7493-0786 FAX 06-6390-6370

URL <http://www.amzsystemscience.com>

E-mail info@amzsystemscience.com